



pizarreño

CEDRAL

Guía de Instalación



www.pizarrenocedral.cl



Índice

| | |
|----|---------------------------------------|
| 04 | El producto |
| 06 | Paleta de colores |
| 08 | Complementos |
| 09 | Uso seguro |
| 10 | Almacenamiento y manipulación en obra |
| 10 | Corte y perforación de las tablas |
| 11 | Fijaciones de las tablas |
| 12 | Instalación |
| 16 | Otras aplicaciones especiales |
| 19 | Detalles de terminación |

I. El producto

Pizarreño Cedral son tablas de fibrocemento texturadas en veta madera. Permiten ser instaladas bajo un estilo tradicional tinglado u otras aplicaciones.

El fibrocemento es una combinación de celulosa, arena, cemento y agua, convirtiéndolo en uno de los productos de la construcción con menor impacto medio ambiental.

Fraguado en autoclave (sometido a alta presión, humedad y temperatura) garantiza una excelente estabilidad dimensional, resistencia mecánica, durabilidad y desempeño.

Con la apariencia visual de la madera y una expectativa de vida mínima de 30 años, Pizarreño Cedral es uno de los productos más durables y de bajo mantenimiento, permitiéndote renovar o construir fácilmente.

Pizarreño Cedral es ideado para soportar los más exigentes requerimientos climatológicos y para aumentar la eficiencia y confort.



 Máxima durabilidad y protección exterior.

 Fácil de instalar.

 Bajo mantenimiento.

 Resistente a los rayos UV.

 Inerte a la acción de hongos y termitas.

 Amigable con el medio ambiente.

 Rango de colores aplicado en fábrica.

| Características Técnicas | Unidad |
|---|------------------------------|
| Densidad | 1,25 gr/cm ³ |
| Terminación | Texturada con veta madera |
| Tolerancia largo | + - 3 mm |
| Tolerancia ancho | + - 3 mm |
| Tolerancia espesor | + - 10% |
| Tolerancia rectitud y escuadra de borde | + - 1 mm/m en largo y ancho |
| Densidad mínima | 1,25 gr/cm ³ |
| Coef. Dilatación térmica | 0,01 mm/m°C |
| % Absorción máxima de humedad | 39% |
| Conductividad térmica | $\lambda=0,23 \text{ W/m+K}$ |
| Resistencia a la flexión // fibra | 130 kgf/cm ² |
| Resistencia a la flexión perp. fibra | 200 kgf/cm ² |
| Estabilidad dimensional longitudinal | 1 mm/m |
| Estabilidad dimensional transversal | 1 mm/m |
| Ph | 08 - 10 |

TABLA DE DIMENSIONES

| Ancho | Largo | Espesor | Peso | Rendimiento (tablas/m ²) |
|-------|-------|---------|------|--------------------------------------|
| 150 | 3660 | 6 | 5,1 | 2,3 |
| 190 | 3660 | 6 | 6,4 | 1,7 |
| 190 | 3660 | 8 | 8,3 | 1,7 |
| 190 | 3660 | 10 | 9,0 | 1,7 |

APLICACIONES Y VENTAJAS

Pizarreño Cedral es ideal para aplicaciones de fachadas y revestimientos, exteriores e interiores, en las que se quiere lograr un ambiente cálido con una terminación distinguida y moderna.

| Aplicaciones | Ventajas |
|---|--|
| Fachadas residenciales y comerciales. | Rapidez de ejecución. |
| Obras nuevas, ampliaciones o remodelaciones. | Obra desde el exterior. No interrumpe el uso del edificio. |
| Otros usos como aleros, tapacanes, cortavistas, frontones, etc. | Reduce puentes térmicos y acústicos. |
| Instalación tinglado, vertical y curvo. | Rentabilidad a futuro, ahorro energético. |

II. Paleta de colores

COLORES Y TERMINACIONES

Pizarreño Cedral decora tu fachada y aporta protección a tu hogar. Diferentes colores, acabados o estilos de instalación confieren a la vivienda un carácter único.

Las tablas Pizarreño Cedral pueden venir con un acabado de pintura en fábrica mediante proceso industrial de dos capas de pintura y sello en sus 6 caras, que aumenta la durabilidad, calidad y evita eflorescencia a lo largo del tiempo.

PALETA DE COLORES

Sólidos:



C 01 Blanco Everest



C 07 Blanco Crema



C 14 Visión

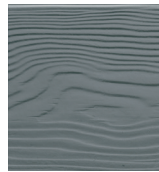

C 15 Gris Oscuro

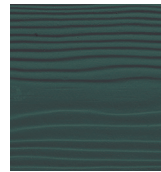

C 31 Verde Inglés

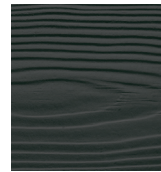

C 50 Negro

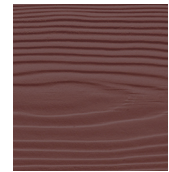

C 61 Rojo Quemado

Tintes:



T01 Mañío



T02 Pino Oregón



T03 Nogal

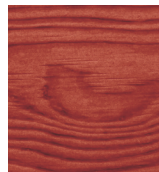

T04 Alerce

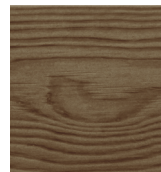

T05 Castaño

Natural:

Es pintable con cualquier pintura para fibrocemento o en base al agua. Su aplicación puede realizarse con brocha, rodillo o pistola.

Se recomiendan al menos 3 manos de aplicación de pintura:

- Primera mano diluida al 50% cubriendo las 6 caras de la tabla.
- Las siguientes dos manos pueden ser realizadas con el material instalado.



C 00 Natural

*Para más información sobre la aplicación de la pintura, seguir las recomendaciones del fabricante de pintura.

Este catálogo de colores exhibe la amplia gama de colores disponibles. Igualmente, una representación 100% acertada de los colores no es técnicamente posible en esta impresión.

La elección final de colores requiere estar basada en muestras del material. Por favor, solicite su muestra en www.pizarrenocedral.cl. Puede existir una mínima variabilidad en los tonos madera debido a su composición según lote de fabricación.



III. Complementos

I. PERFILES DE REMATE

Completa gama de perfiles de Aluzinc de 0,5 mm de espesor y 2,5 metros de largo, tonalizados industrialmente en color blanco. Si por diseño se busca igualar el color de las tablas, se permite pintado a mano con pintura sintética o acrílica. Se recomiendan dos manos.

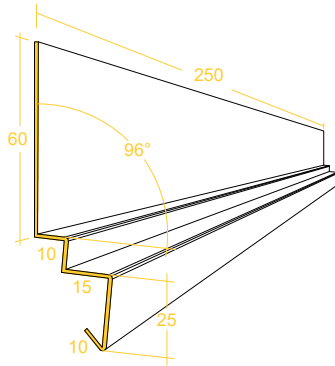

Corta gotera base

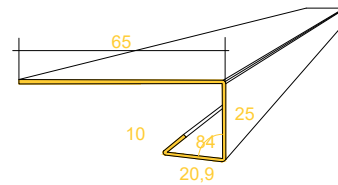

Corta gotera ventana

Se utiliza como perfil de inicio instalándose en la parte inferior del muro a revestir para darle ángulo a la primera tabla.

Se instala también en la parte superior de la ventana, cumpliendo la misma función.

También puede ser utilizado como herramienta de nivelación en la continuidad de la instalación.

Pieza que se instala en el rasgo inferior de la ventana para evitar el ingreso del agua al tabique.

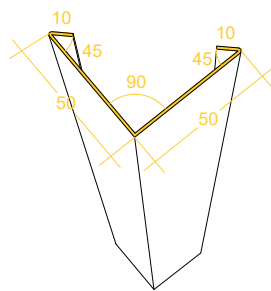

Perfil esquinero

Perfil de esquinas exteriores que oculta y protege los bordes.

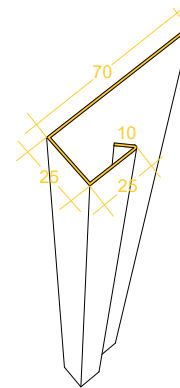

Perfil J

Perfil usado en esquinas interiores y exteriores, dando mejor soporte a las tablas y a su terminación.

2. MEMBRANA HIDRÓFUGA

Lámina transpirable e impermeable que se utiliza como segunda piel en muros perimetrales, diseñada para protección de fachadas frente a las inclemencias del clima (humedad, viento y agua).

| Membrana hidrófuga | |
|---------------------|----------------------|
| Material | Polipropileno |
| Longitud | 50 m |
| Ancho | 1,5 m |
| Área | 75 m ² |
| Masa | 100 g/m ² |
| Peso | 9 Kg |
| Resistencia al agua | Clase W1 |



* Para mayor información visítanos en www.pizarrenocedral.cl

IV. Uso seguro

- Asegura una ventilación adecuada en el lugar de trabajo
- Al cortar o lijar, utilizar elementos de protección, como: guantes, máscaras desechables (Tipo 3M -8210) y antiparras.
- Una vez instalado el producto, estas precauciones no son necesarias, así como tampoco al almacenar, descargar o trasladar productos de fibrocemento autoclavado.

Al igual que todos los productos que contienen sílice cristalina, como por ejemplo el concreto y las arcillas entre otros, también este producto, cuando es sometido a corte, lijado, perforado, etc., puede generar polvo que contenga partículas de sílice cristalina.

La inhalación de altas concentraciones de este polvo puede irritar las vías respiratorias. Este polvo también puede causar irritación de los ojos o la piel. La inhalación de polvo que contiene sílice cristalina, en particular la fracción fina del polvo (tamaño respirable) en altas concentraciones y durante períodos prolongados, puede producir enfermedades pulmonares como la silicosis y aumentar el riesgo de cáncer al pulmón. Para un manejo seguro del producto usted debe:

1. Evitar la inhalación de polvo usando equipos de corte con aspiración de polvo o anular las emisiones de polvo.
2. Garantizar una ventilación adecuada en el lugar de trabajo.
3. Evitar el contacto con los ojos y la piel, y la inhalación de polvo usando equipo de protección personal adecuado antiparras de protección, ropa de protección y mascarillas para polvo al menos del tipo P100).

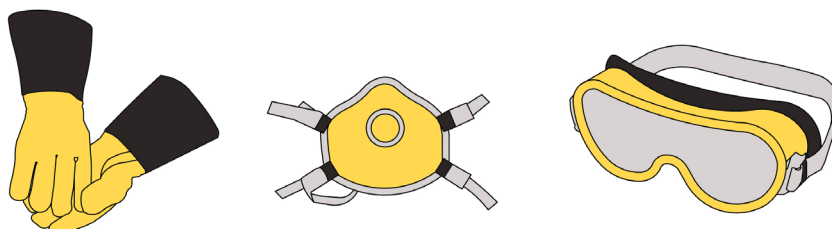

V. Almacenamiento y manipulación en obra

ALMACENAMIENTO

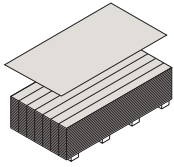

Almacenar en zonas bajo techo, en sentido horizontal sobre una superficie plana, seca y rígida sobre los pallets de fábrica.

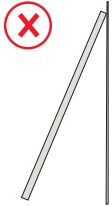

No almacenar en forma inclinada o vertical. Puede producir deformaciones en las tablas.

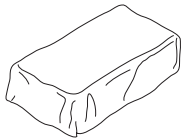

Proteger los pallets con su funda

MANIPULACIÓN

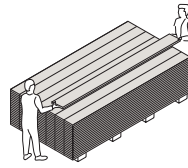

Para retirar el material de su palletizado, el mismo debe girarse 90° entre dos personas.

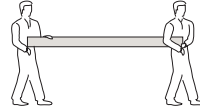

Trasporte entre 2 personas: máx. 6 tablas de canto.

VI. Corte y perforación de las tablas

El método de corte dependerá de la cantidad de tablas que haya que cortar.



Sierra circular

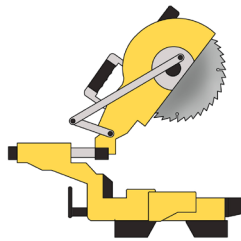

Esmeril angular (Tipo 1)

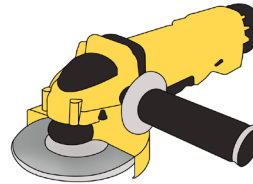

Esmeril angular (Tipo 2)

RECOMENDACIONES DE CORTE:

1. El corte y la perforación deben realizarse en un ambiente seco y que permita la evacuación del polvo producto del corte.
2. Después de cortado quitar el polvo con un trapo limpio y seco.
3. Cuando se utilice un disco diamantado es recomendable el corte por la cara de la tabla (se sugiere un corte de prueba).
4. Después de cortar los bordes del Siding Pizarreño Cedral tienen que ser sellados. Se recomienda sellarlo del mismo color de la superficie (pintura en base al agua o tinte para fibrocemento).

RECOMENDACIONES DE PERFORACIONES:

1. Para perforaciones, utilizar taladro con broca para hormigón.
2. Para perforaciones de diámetros mayores, emplear taladro con broca de copa.

VII. Fijaciones de las tablas

El Siding Pizarreño Cedral puede fijarse sobre distintos tipos de montantes:

Sobre montante de Madera:

- Con tornillos de acero galvanizado autoavellanantes #6 x 1 1/4" punta aguda.

Sobre montante metálico:

- Con tornillos autoavellanantes autopercutor de #6 1 1/4" hasta perfiles de 0,5 mm de espesor.
- Con tornillos autoavellanantes autopercutor punta broca de #6 1 1/4" para perfiles desde 0,85 mm de espesor.

Sobre tablero de virutas orientada:

- Con tornillos autoavellanantes punta aguda de #6 1 1/4".
- La fijación a la estructura de apoyo se puede realizar sin perforación previa.

RECOMENDACIONES DE FIJACIONES:

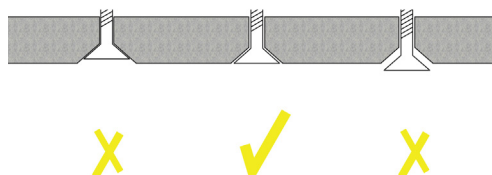
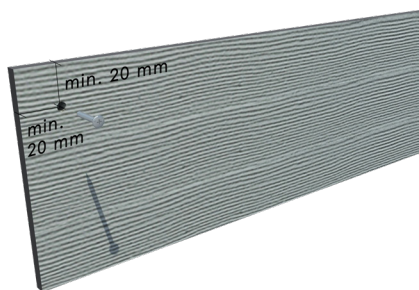

1. La fijación a la estructura de apoyo se puede realizar sin perforación previa.
2. Mantener una distancia de 20 mm de cada borde de la tabla.
3. La fijación debe quedar al mismo nivel de la tabla. Esto se logra a través de los tornillos mencionados anteriormente.
4. Para zonas con mucho viento se recomienda la instalación de una fijación extra a 10 cm de borde o canto de la fachada. Esta debe instalarse a la vista, en la parte inferior de las tablas Pizarreño Cedral y sellarlas con Masilla.

VIII. Instalación

Pizarreño Cedral puede instalarse como revestimiento de una superficie existente (mampostería) o como cerramiento de una construcción en seco.

En caso de utilizarse en superficies existentes, verificar que la misma esté a plomo y en buenas condiciones (libre de humedad y sin desprendimiento de estuco). Además, para la fijación de los montantes deberá utilizarse tarugo y tornillo.

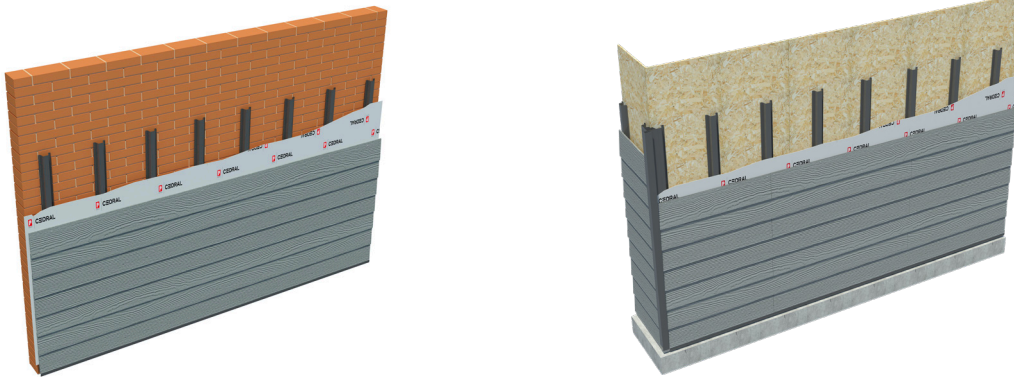

5 PASOS DE INSTALACIÓN TRADICIONAL DE TINGLADO (HORIZONTAL)

I. ARMADO DE ESTRUCTURA DE ANCLAJE:

Los montantes se deben instalar con orientación vertical. Se deben distanciar cada 40 cm, pudiéndose considerar 60 cm en caso de tablas de 8 mm de espesor o más.

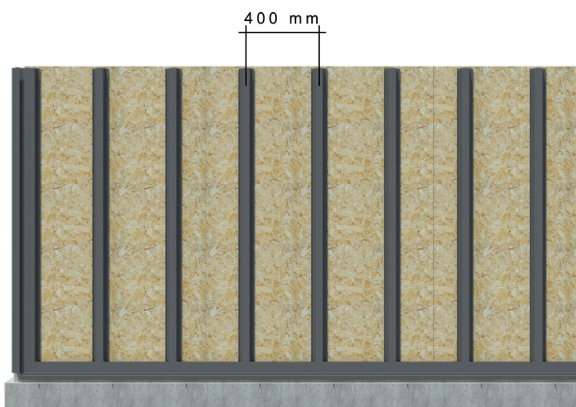

2. INSTALACIÓN DE MEMBRANA HIDRÓFUGA

Coloca en sentido horizontal el rollo de Membrana Hidrófuga, comenzando de abajo hacia arriba. El rollo se coloca generando un traslape horizontal (sobre posición) entre la inferior y superior de 30 cm como mínimo. El traslape de forma vertical será de 20 cm.

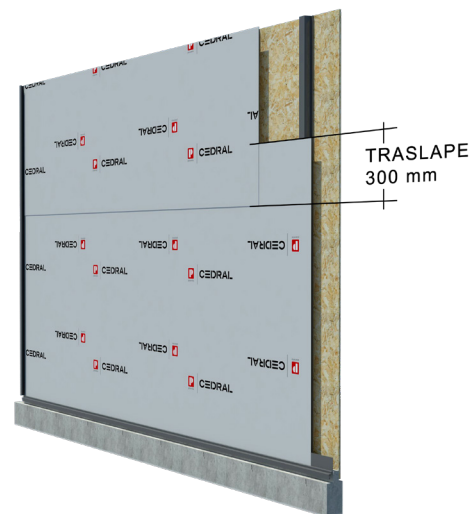

* Considerar que los rollos tienen un alto de 1.5 m y que su traslape es fundamental en su eficiencia en el tiempo. Evitar unir trozos pequeños y evitar dejar lugares desprotegidos.

3. INSTALACIÓN DE PERFILES DE ARRANQUE

3.1 En la parte inferior de la estructura se debe instalar el **perfil corta gotera base**, que se utiliza como arranque de instalación. Debe tener un punto de fijación en cada montante y el mismo debe instalarse a una distancia mínima de piso.

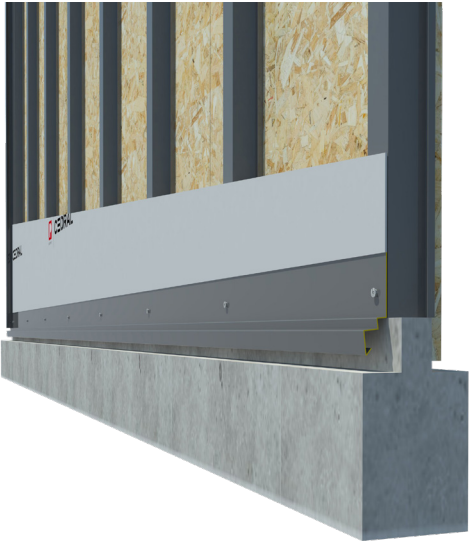

3.2 En las esquinas se debe instalar los **perfiles J** (también fijados sobre los montantes).

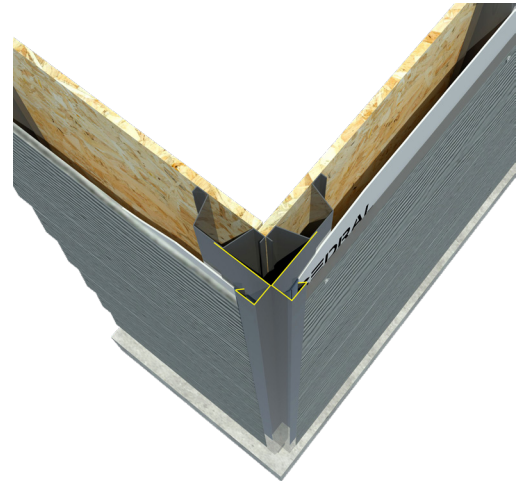

3.3 En el caso de existir un vano de ventana, utilizar **corta gotera ventana** en la parte inferior y un **corta gotera base** en la parte superior.

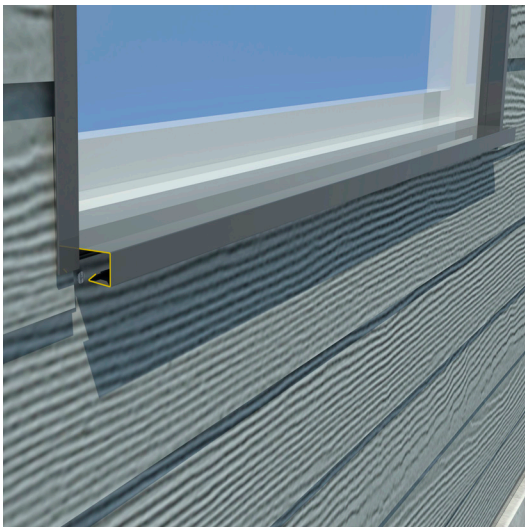

4. INSTALACIÓN DE SIDING:

4.1 Comienza la instalación de la primera hilera de tablas Pizarreño Cedral sobre el perfil **corta gotera base** y fijando la tabla mediante tornillos a cada uno de los montantes. Recordar siempre distanciar la fijación a 2 cm del canto de la tabla.

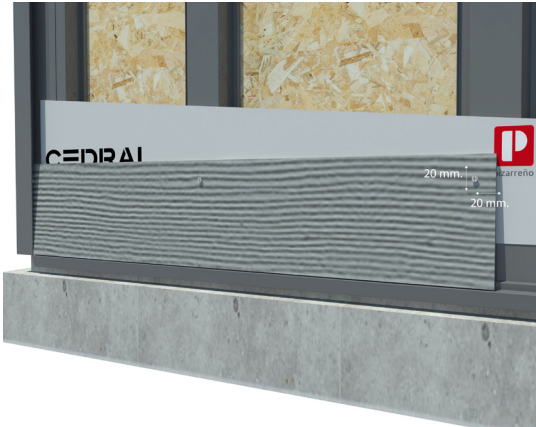

4.2 Para facilitar la instalación empieza fijando desde el centro y luego hacia los costados.

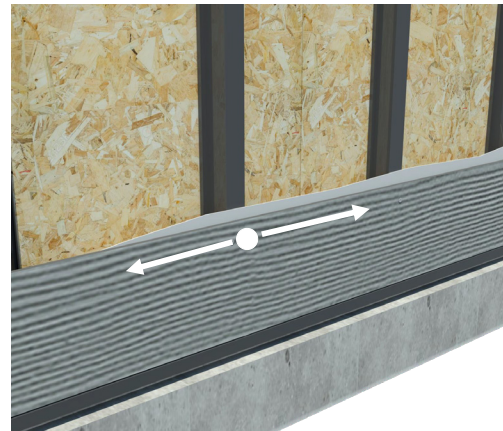

4.3 Todas las juntas deben coincidir con un montante de respaldo. La unión de las tablas en sentido longitudinal, debe ser mínimo de 2 mm como junta de dilatación.

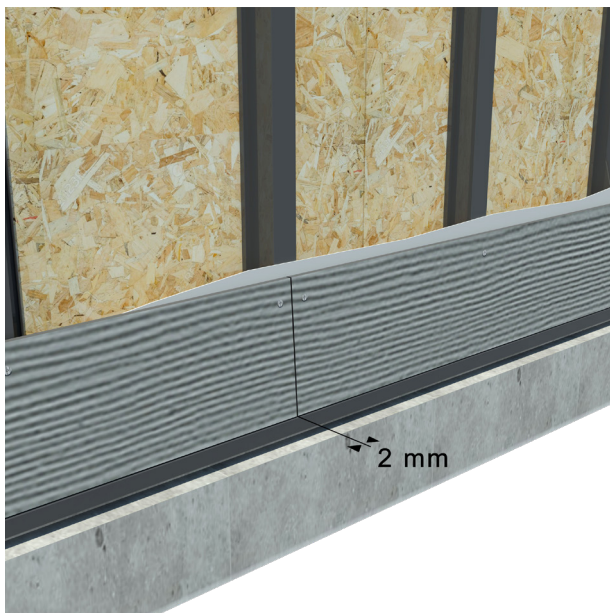

4.4 La instalación de la siguiente hilera de tablas se hace de la misma forma, manteniendo un traslapo. Una vez instaladas 3-4 tablas, es recomendable rectificar la horizontalidad de las tablas instaladas.

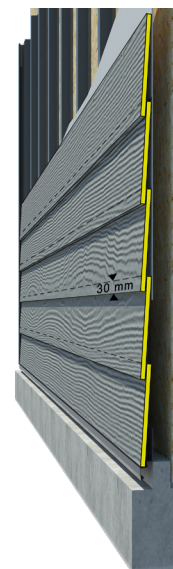

4.5 Se recomienda la instalación de forma trabada (que no exista continuidad de línea vertical entre juntas).

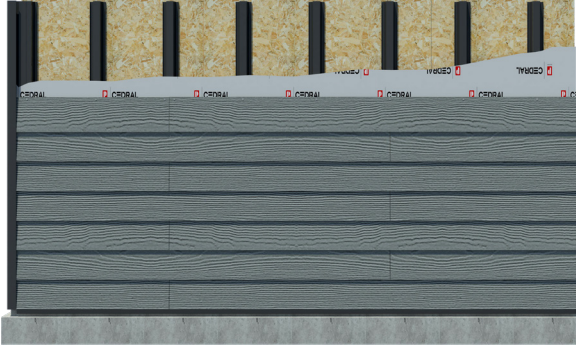

5. INSTALACIÓN DE PERFILES DE REMATE

5.1 Aplicar el perfil esquinero en las esquinas exteriores, presionar hasta encastrar con los perfiles J.

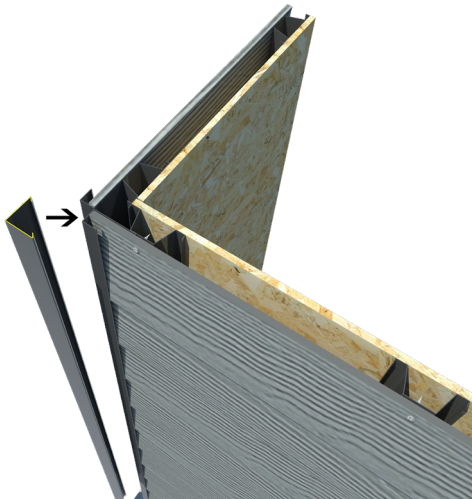

5.2 En caso de que la última hilera de tablas quede a la intemperie, debe disponerse un cierre que se puede ejecutar con el perfil J o una pieza galvanizada en forma de L.

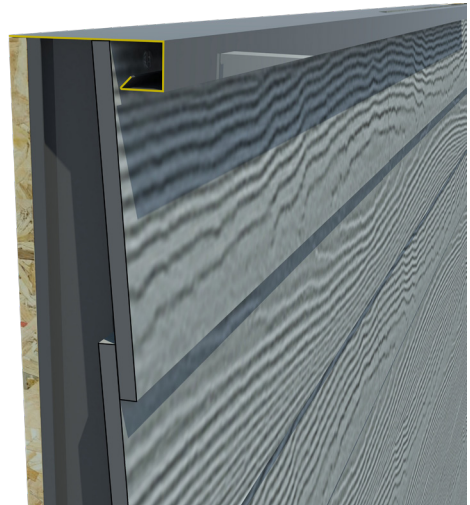

ESQUEMA GENERAL DE ARMADO:

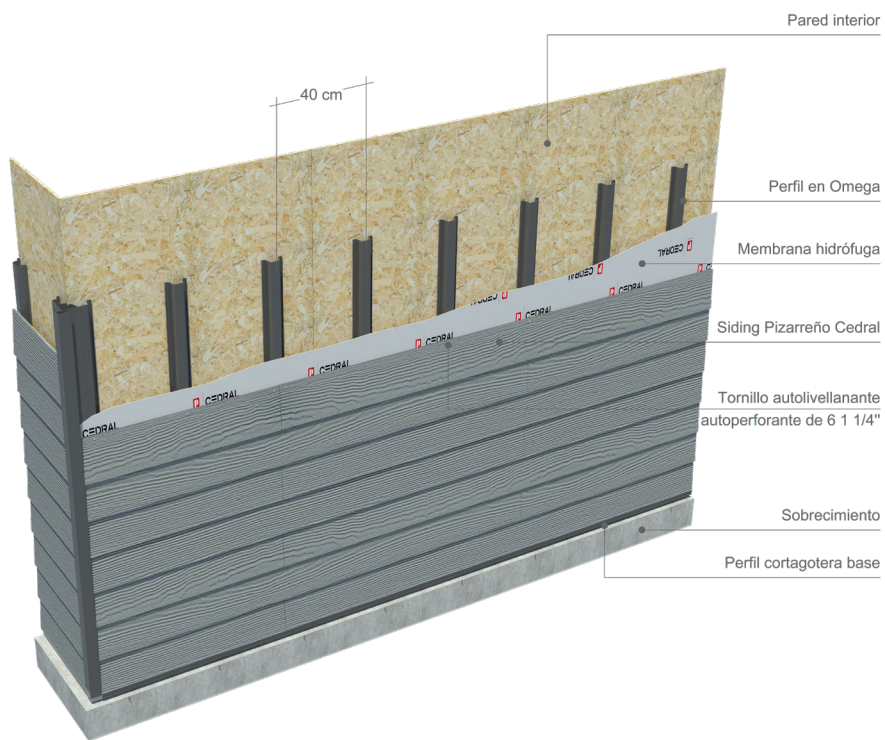

IX. Otras Aplicaciones Especiales

INSTALACIÓN EN VERTICAL

La instalación de los montantes debe colocarse de manera horizontal, distanciados cada 40 cm.

Para evitar el ingreso de agua a la estructura soportante o al muro existente, se deberá disponer de un fondo de juntas. Éste puede materializarse de distintas maneras, dependiendo del diseño buscado:

1. Con faja de fibrocemento de 10 cm de ancho.
2. Con tabla de Pizarreño Cedral.
3. Constituir un revestimiento completo con Permanit.

Utilizando tablas de Pizarreño Cedral

1. Si el diseño requiere una cantería pequeña, utilizar la faja separada como máximo cada 20 mm.
Si el diseño busca canterías de mayor distancia, utilizar una tabla Pizarreño Cedral distanciada como máximo 110 mm.
La faja se fijará de forma momentánea en su parte superior.

2. Ubicar la tabla Pizarreño Cedral asegurando su fijación sobre montantes horizontales con un distanciamiento mínimo de 20 mm a cada borde usando tornillos autoavellanantes autopercutorantes de #6 1 1/2"



INSTALACIÓN CURVA

Para la instalación Pizarreño Cedral Curvo se requiere instalar montantes separados cada 400 mm. Se recomienda que los montantes tengan 3,6° de inclinación respecto al muro para evitar giros en la tabla.

El radio mínimo de instalación es de 8 m para tablas de 6 mm de espesor y de 12 m en caso de tablas de 8 mm de espesor.

Las tablas deben fijarse a cada uno de los montantes con tornillos, que no deben apretarse para permitir que la tabla se ajuste a la curva.

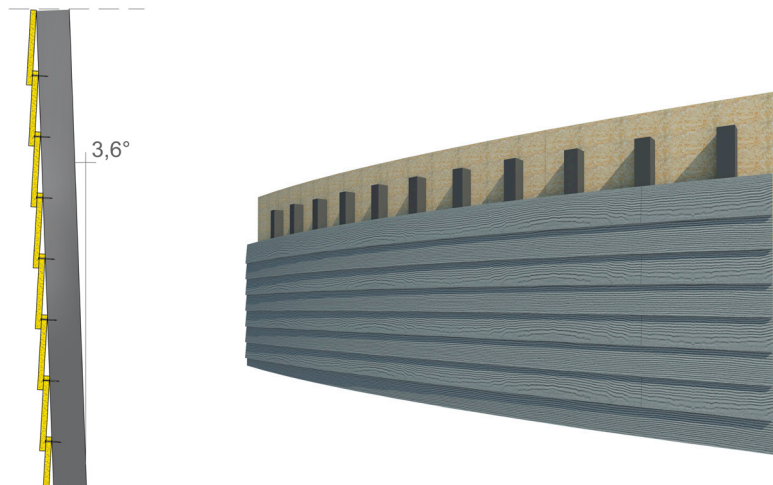

ALEROS

- Para revestir un alero con siding se deben instalar los montantes de manera perpendicular a como se van a poner las tablas de siding.
- Los montantes deben estar distanciados a 400 mm de eje a eje.
- Es preciso fijar con tornillos y luego tapar con sello o masilla del color del siding.
- Es preciso dejar una cantería de 2 mm entre tablas de siding y luego sellar con la masilla recomendada.

X. Detalles técnicos

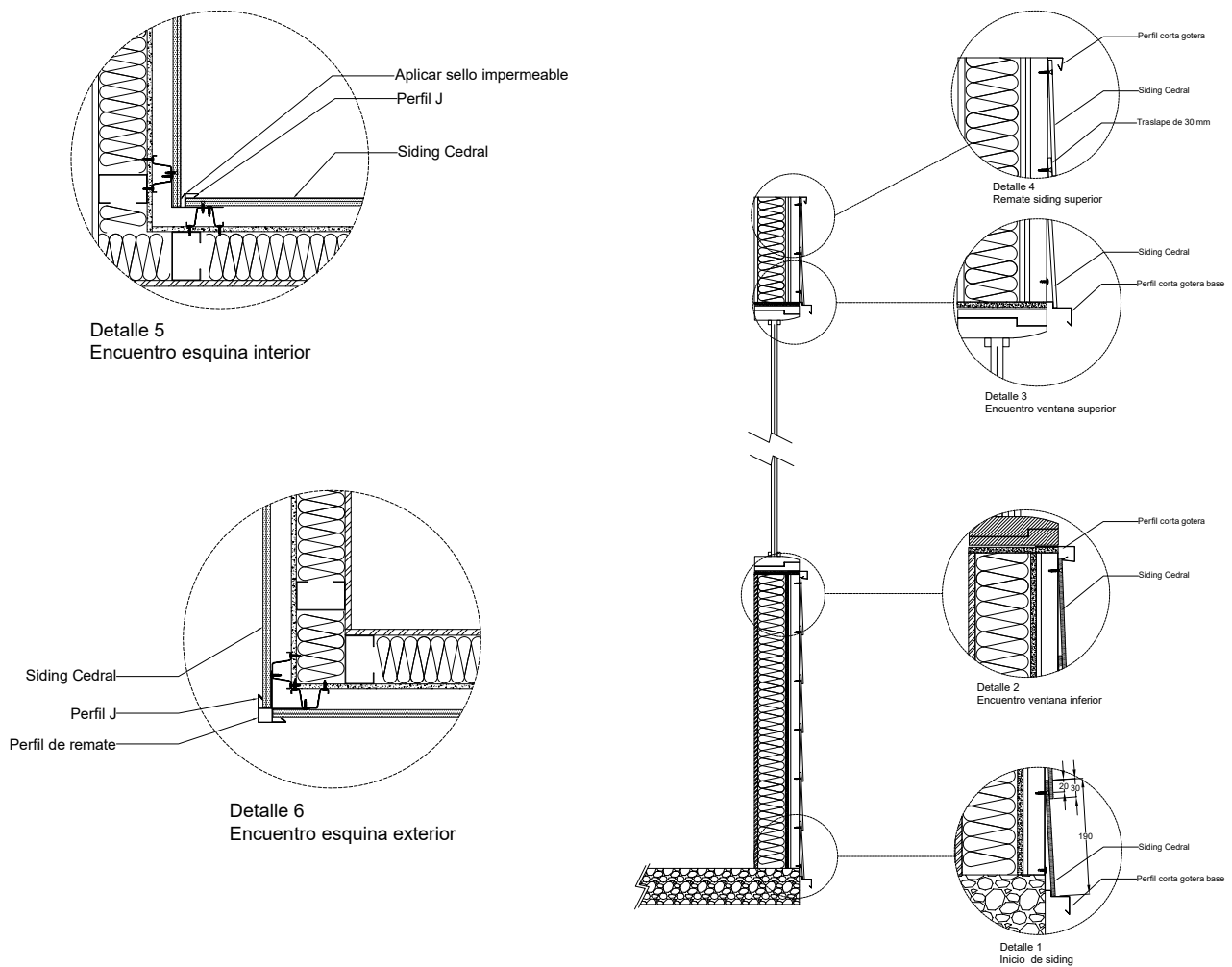





CEDRAL

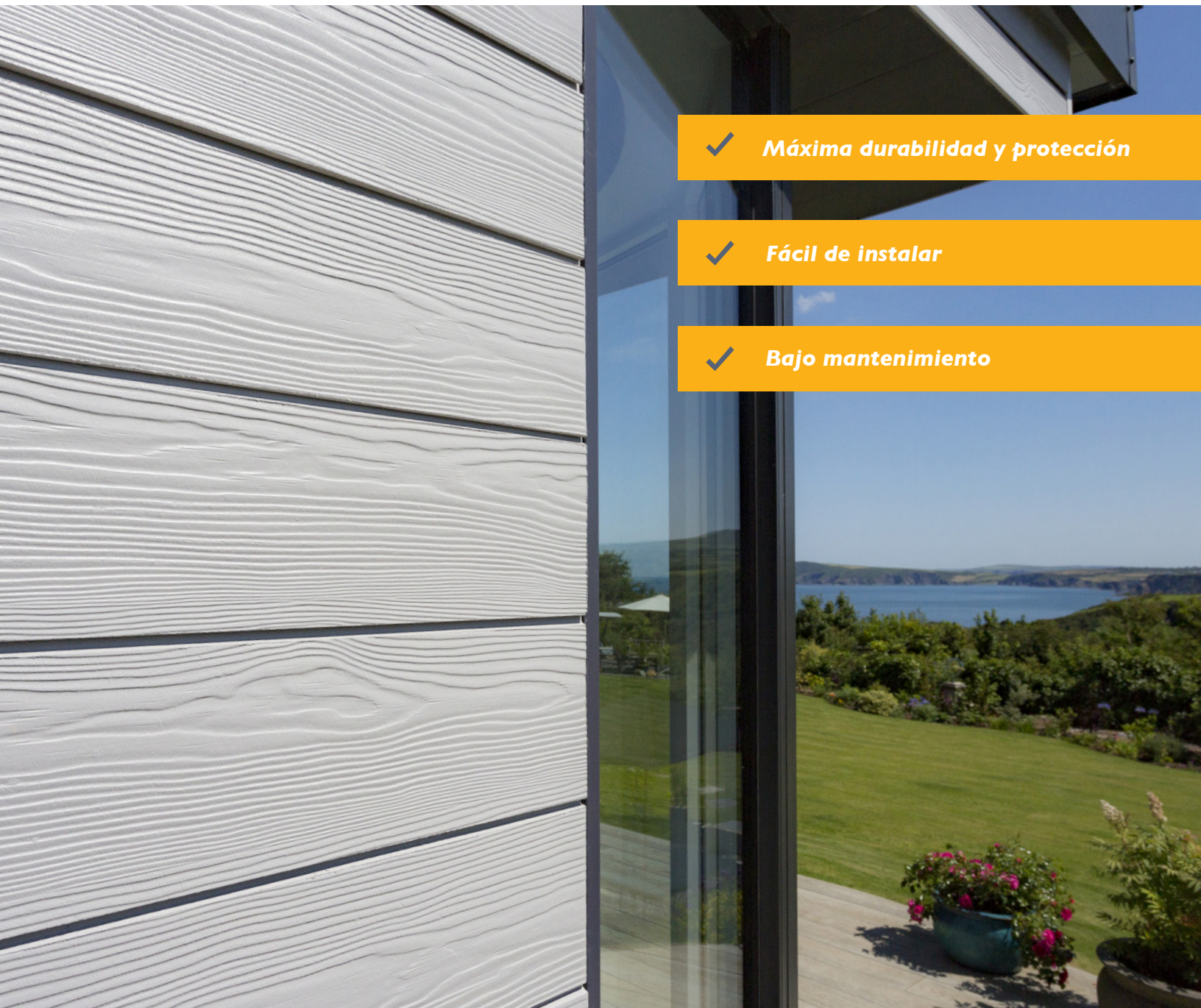

✓ **Máxima durabilidad y protección**

✓ **Fácil de instalar**

✓ **Bajo mantenimiento**



Showroom Av. Las Condes N°9765, Nivel I, Local I 10, Tel: +56 2 2381 2070
Más información www.pizarrenocedral.cl

 pizarrenocedral  pizarrenocedral